

VIOMI

Inteligentny Czajnik

Model: V-SK152C / V-SK152D

Instrukcja obsługi

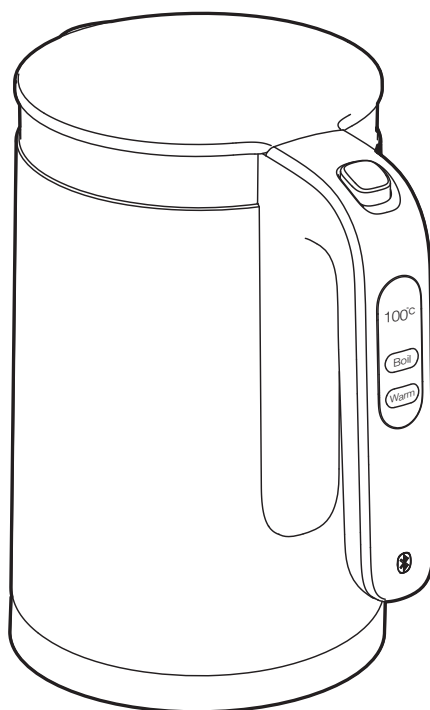

Prosimy uważnie przeczytać instrukcję przed użytkowaniem

Bezpieczeństwo

⚠ UWAGA! Stosuj się do następujących wytycznych, aby uniknąć zranień oraz wypadków:

- * Przed podłączeniem czajnika do zasilania, sprawdź czy napięcie wyświetlone na urządzeniu, zgadza się z napięciem zasilania twojego domu.
- * Nie pozwól, by kabel wisiał ze stołu. Nie może się również stykać z gorącą powierzchnią.
- * Nie kładź urządzenia w pobliżu pieca gazowego lub elektrycznego.
- * Podstawka w zestawie może być używana tylko z czajnikiem.
- * Nie przemieszczaj całego urządzenia, gdy czajnik pracuje.
- * Jeśli kabel jest uszkodzony, musi zostać wymieniony przez producenta, serwis lub inną wykwalifikowaną osobę.

⚠ UWAGA! Stosuj się do następujących wytycznych, aby uniknąć zranień oraz wypadków:

- * Odłącz urządzenie od zasilania, gdy nie jest używane.
- * Używaj urządzenia tylko do przeznaczonych funkcji.
- * Zawsze uważaj podczas wylewania wrzącej wody. Przechylaj czajnika zbyt szybko.
- * Pokrywa zawsze powinna być zamknięta podczas pracy. Nie należy jej otwierać, gdy woda wrze - grozi to poparzeniem.
- * Bądź ostrożny podczas wlewania nowej wody, jeśli czajnik nadal jest gorący.
- * Dzieci powinny używać urządzenia pod nadzorem osoby dorosłej.

Gwarancja

VIOMI oferuje konsumentom gwarancję przez rok od zakupu urządzenia. Jeśli podczas tego okresu użytkowania okaże się, że dowolne części urządzenia posiadają uszkodzenia powstałe podczas produkcji, producent zobowiązany jest wymienić urządzenie na nowo bez dodatkowych kosztów. Skontaktuj się ze swoim dystrybutorem, aby dowiedzieć się więcej.

Pierwsze użycie

Jeśli używasz czajnika pierwszy raz, zalecamy go wyczyścić - zagotuj wodę dwukrotnie i ją wylej.

Budowa urządzenia

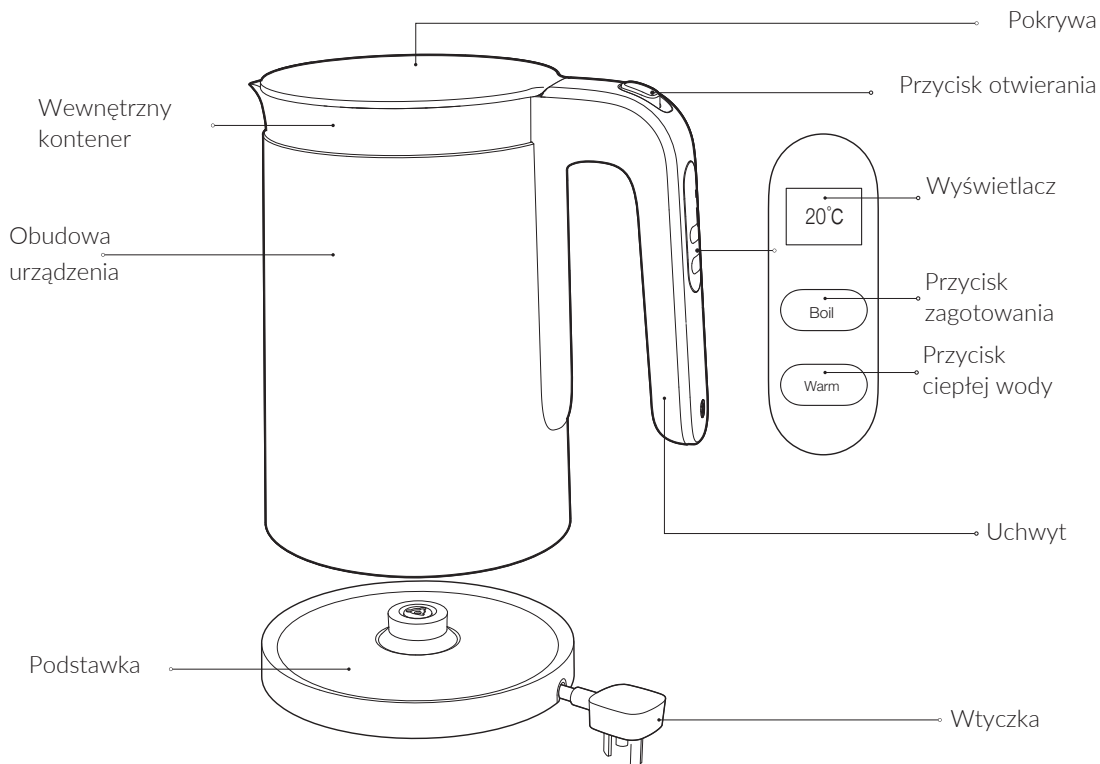

Parametry

Nazwa	Viomi Smart Kettle	Zasilanie	1800W	Pojemność	1.5L
Model	V-SK152C - White	Napięcie	220-240V~	Waga	1.3kg
Model	V-SK152D - Black	Częstotliwość	50/60Hz	Wymiary	21.6x14.5x23.5cm

Obsługa

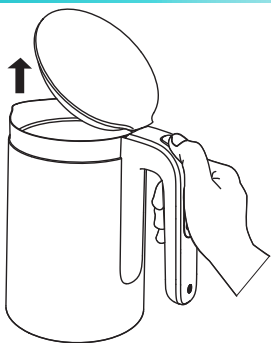

- 1** Aby napełnić czajnik wodą, odłącz go od zasilania i otwórz pokrywę naciskając przycisk. Zawsze napełniaj czajnik pomiędzy minimalną ilością (0.5L) a maksymalną (1.5L). Gdy wody jest zbyt mało, czajnik może zakończyć pracę, zanim będzie zagotowana.

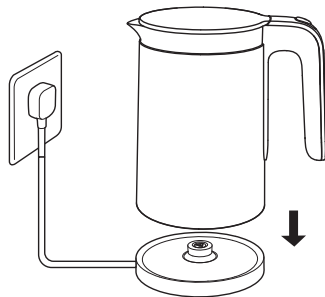

- 2** Zamknij pokrywę. Połóż czajnik na podstawce i upewnij się, że jest w pełni z nią połączony. Wyświetlacz powinien się zapalić i wyświetlić obecną temperaturę wody.

 Nie napełniaj czajnika powyżej maksymalnego poziomu, woda może wtedy wypływać z urządzenia podczas gotowania. Przed podłączeniem, upewnij się że pokrywa jest szczelnie zamknięta.

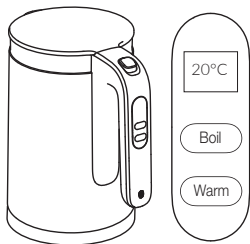

- 3** Naciśnij przycisk "Boil" lub "Warm" w zależności od potrzeby.

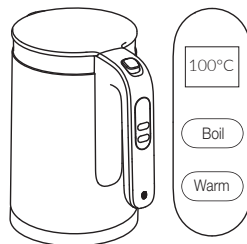

- 4** W trybie gotowania, licznik będzie rosnać, aż temperatura sięgnie 100°C. Wyświetlacz zgaśnie, gdy urządzenie będzie beczynne przez kilka minut.

Tryb ciepłej wody (Warm Mode)

Pomarańczowa dioda będzie się stale świecić po naciśnięciu przycisku "Warm". Woda będzie przygrzewana, jeśli jej temperatura spadnie poniżej startowej.

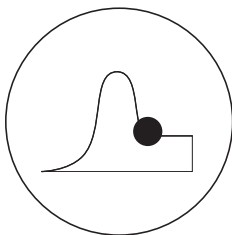

❶ Czajnik posiada cztery tryby: 50°C, 70°C, 80°C, 90°C. Możesz wybrać temperaturę wody naciskając przycisk Warm.

Czajnik będzie przygrzewał wodę po naciśnięciu przycisku
❷ "Warm". Zatrzyma się, gdy temperatura sięgnie 100°C.

Gdy temperatura będzie się obniżać, czajnik ponownie
❸ przygrzeje wodę, gdy spadnie poniżej ustawionej temperatury.



- Domyślna temperatura to 50°C, funkcja "Warm" trwa 12 godzin.
- Dioda będzie migać po naciśnięciu przycisku "Warm". Dioda przestanie migać po 2 sekundach bezczynności, co oznacza że wyświetlony tryb został wybrany. Przytrzymaj przycisk "Warm" przez 3 sekundy, aby zatrzymać przygrzewanie.

Zabezpieczenie przed pustym gotowaniem

Czajnik posiada zabezpieczenie, które powoduje że urządzenie się automatycznie wyłącza, jeśli niechcący włączysz je bez wody. Jeśli to się wydarzy, poczekaj aż czajnik ochłodzi, zanim wypelnisz go zimną wodą.

- ◆ Zawsze odłączaj urządzenie od zasilania i poczekaj aż temperatura spadnie, zanim będziesz je czyścić.
- ◆ Nigdy nie zanurzaj czajnika w wodzie i staraj się, by woda nie dostała się do zewnętrznych części.

► Usuwanie osadu

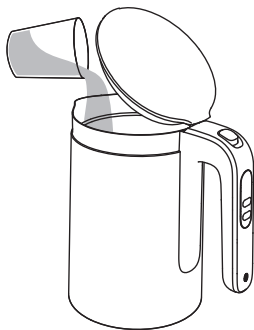

- ❶ Wlej 0,5L octu do czajnika i zostaw go na dłużej niż godzinę. Nie gotuj.

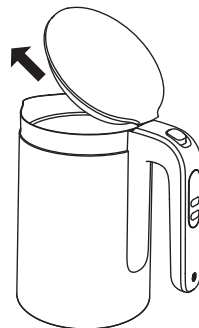

- ❷ Wylej ocet i za pomocą mokrej szmatki przemyj wnętrze.

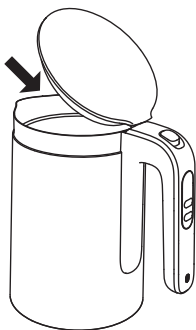

- ❸ Wlej oraz zagotuj wodę i wylej ją, następnie przemyj jeszcze 4-5 razy wodą kranową.

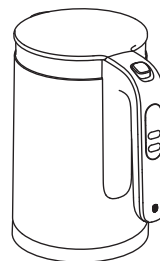

- ❹ Za pomocą suchej szmatki przeczyszc zewnętrzną stronę czajnika. Postaw go następnie w suchym miejscu.

Wybór sposobu podgrzewania wody:

Aby wybrać sposób podgrzewania wody należy przejść do ustawień czajnika, w tym celu proszę dotknąć ekran w prawym górnym rogu.

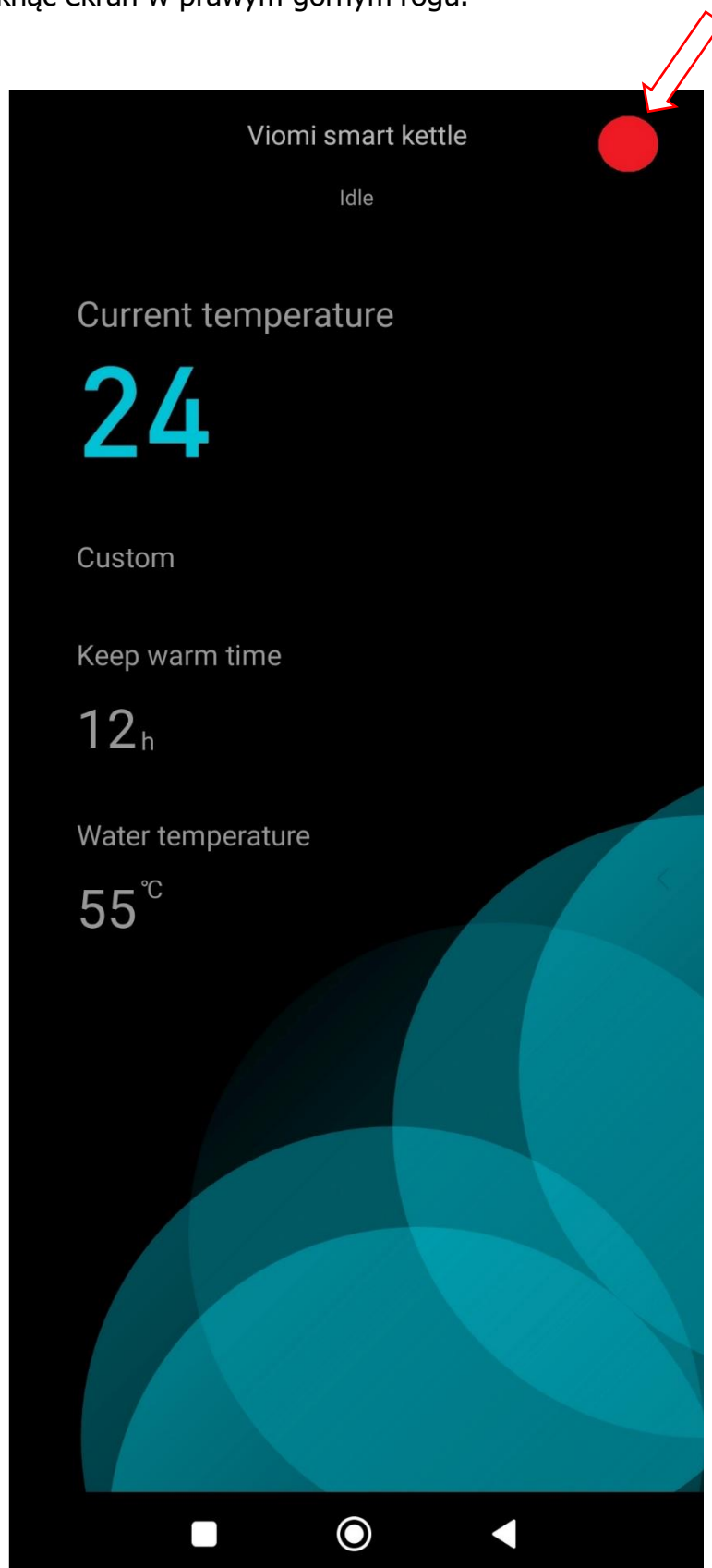

Następnie proszę wybrać sposób podgrzewania wody:

1. Podgrzewać wodę do ustawionej temperatury
2. Zagotować wodę a następnie ostudzić do ustawionej temperatury

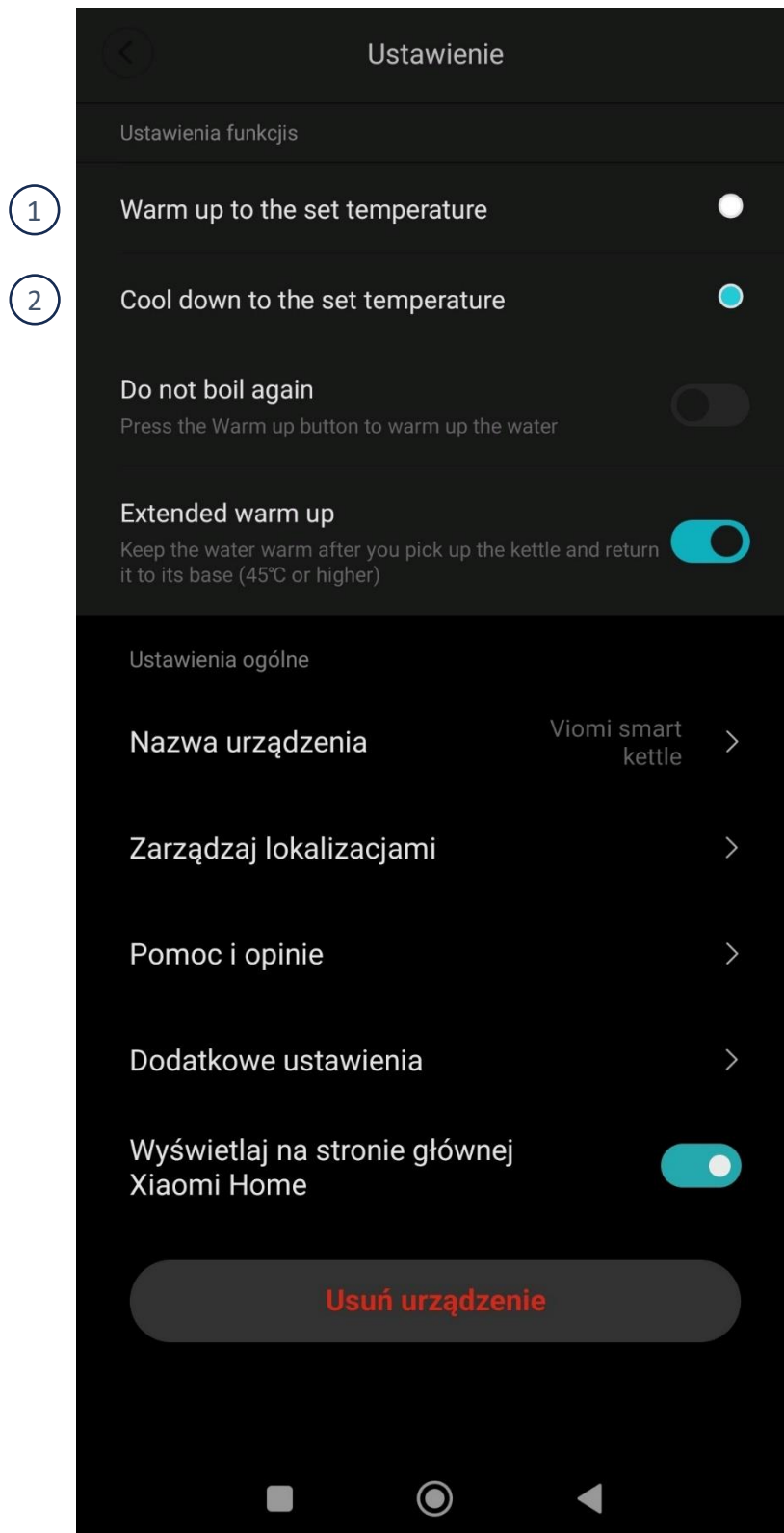

Rozwiązywanie problemów

Problem	Powód	Rozwiązanie
Dioda nie działa	Podstawka niepoprawnie połączona	Założ czajnik ponownie
	Kabel niepoprawnie połączony	Włóż kabel ponownie
	Kabel jest uszkodzony	Skontaktuj się z serwisem
Czajnik nie grzeje	Podstawka niepoprawnie połączona	Założ czajnik ponownie
	Podstawka lub czajnik uszkodzone	Skontaktuj się z serwisem

Szybkie ustawienia

Możesz sterować swoim urządzeniem za pomocą aplikacji

- 1 Zainstaluj aplikację Mi Home
Zeskanuj kod QR lub przejdź do app store, aby pobrać Mi Home.



- 2 Dodaj urządzenie
Otwórz aplikację Mi Home, naciśnij "+" w prawym górnym rogu i podążaj za powiadomieniami, aby dodać urządzenie. Uwaga: Powyższe instrukcje mogą nie być zgodne z aplikacją, jeśli ta została zaktualizowana. Podążaj za instrukcjami na ekranie.

Aplikacja jest stale aktualizowana i otrzymuje nowe funkcje, prosimy ją aktualizować, gdy pojawi się taka możliwość.

Aby przywrócić ustawienia fabryczne czajnika, przytrzymaj przez 3 sekundy jednocześnie przyciski "Boil" i "Warm".



Manufactured by: Foshan Viomi Electrical Technology Co., Ltd.
Address: 4F, Building 7 & 2F, Building 1, No.2, North of Xinxi Fourth Street, Xiashi, Village Committee of Lunjiao
Sub-district office, Shunde Foshan, Guangdong, P. R. China